







3-11 254 254 10 254 \* 254 10 203.7 8

3-12 406.4 2 50.8 16 16

3-13 1:2:3

3-14 152.4 6 152.4 6

3-15 10 1

3-16 10

3-17 2

3-18 101.6 4 50.8 2

3-19 3-20 3-21 12.7 3-22 3-23 3-24 3-25

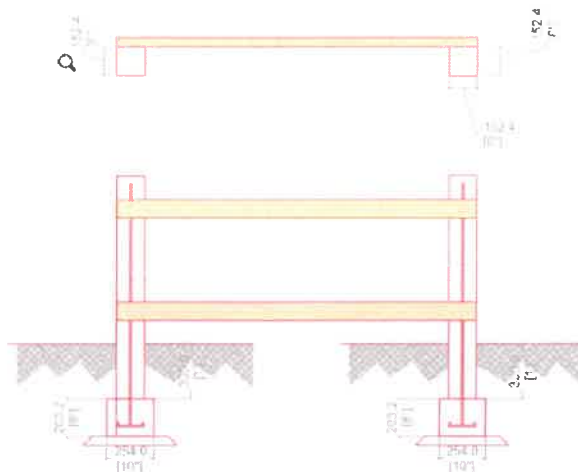

Handwritten signature





















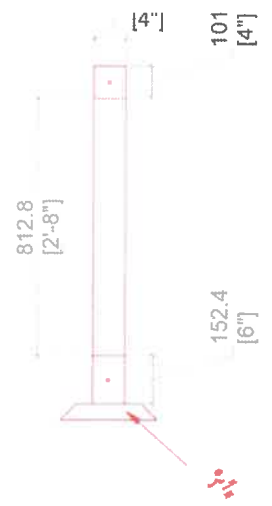
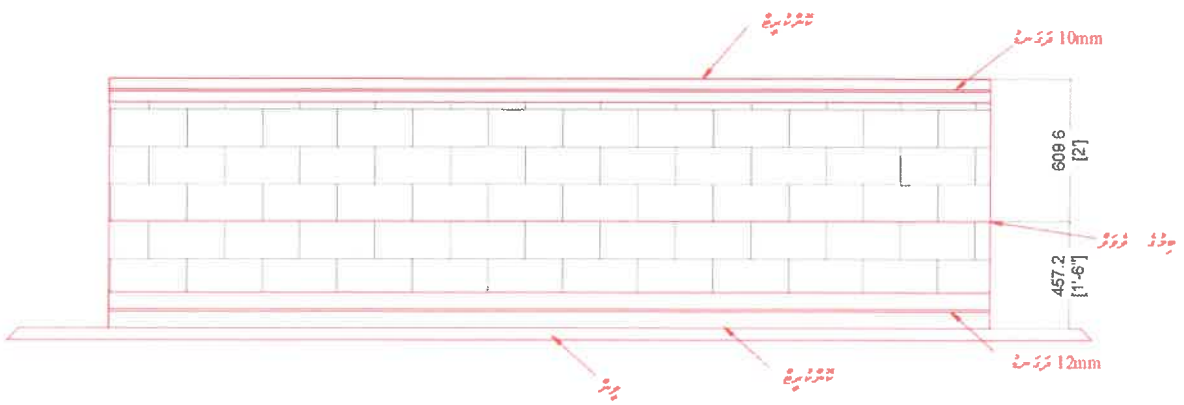
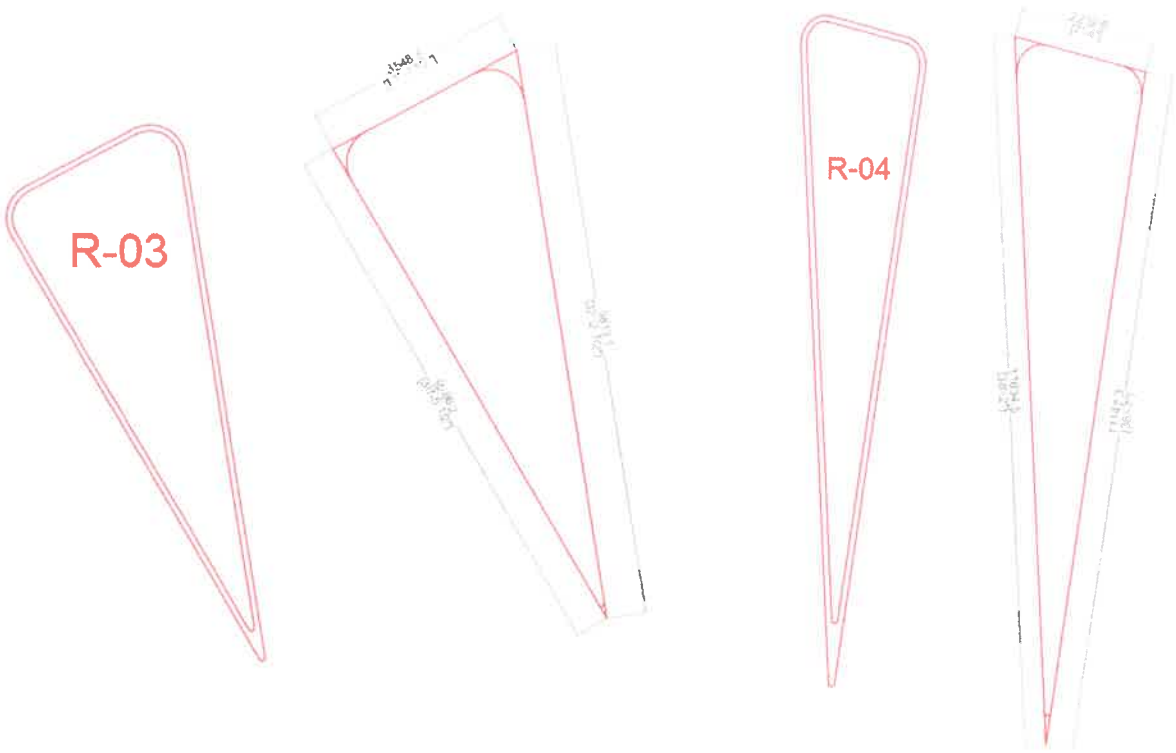

*[Handwritten signature]*



7-48 7.48 50.8 203.2 (2) 8 (8) 7.48

7-49 7.49 101.6 152.4 (4) \* 152.4 (6) 7.50

7-50 7.50 812.8 101.6 (4) \* 101.6 (4) 7.52

7-51 7.51 12 10 1 7.53

7-52 7.54 12.7 8 7.55

7-53 7.54 7.55 1:4

7-54 7.55 1:4

7-55 1:4

8. 8.1

8.1 8.2 8.3 8.4



8.2 R-01 2

8.3 R-02 1

8.4 R-05 2













15. ڳوٺاڻي ريلوي لائين

- 15.1 ڳوٺاڻي ريلوي لائين جي ڪل ڊيگري 9144 ڊيگري
- 15.2 ڳوٺاڻي ريلوي لائين جي ڪل ڊيگري 2 ريلوي لائين جي ڊيگري سان ڳڻيو ويندو آهي.
- 15.3 ريلوي لائين جي ڪل ڊيگري 88.9 ڊيگري آهي.
- 15.4 ڪل ڊيگري 88.9 ڊيگري (3.5 ريلوي لائين) \* 88.9 ڊيگري (3.5 ريلوي لائين)
- 15.5 ڪل ڊيگري 88.9 ڊيگري (3.5 ريلوي لائين) \* 5 ڪل ڊيگري
- 15.6 ڪل ڊيگري 88.9 ڊيگري (3.5 ريلوي لائين) \* 4 ڪل ڊيگري
- 15.7 ڪل ڊيگري 88.9 ڊيگري (3.5 ريلوي لائين) \* 2762 ڊيگري
- 15.8 ڪل ڊيگري 88.9 ڊيگري (3.5 ريلوي لائين) \* 2762 ڊيگري

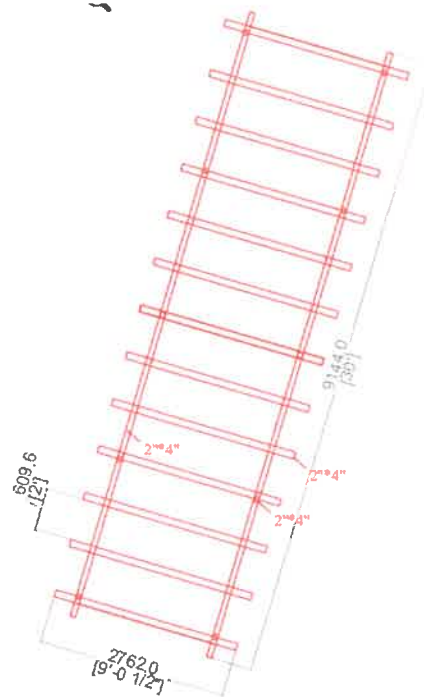

- 15.9 ڪل ڊيگري 88.9 ڊيگري (3.5 ريلوي لائين) \* 2762 ڊيگري
- 15.10 ڪل ڊيگري 88.9 ڊيگري (3.5 ريلوي لائين) \* 2762 ڊيگري







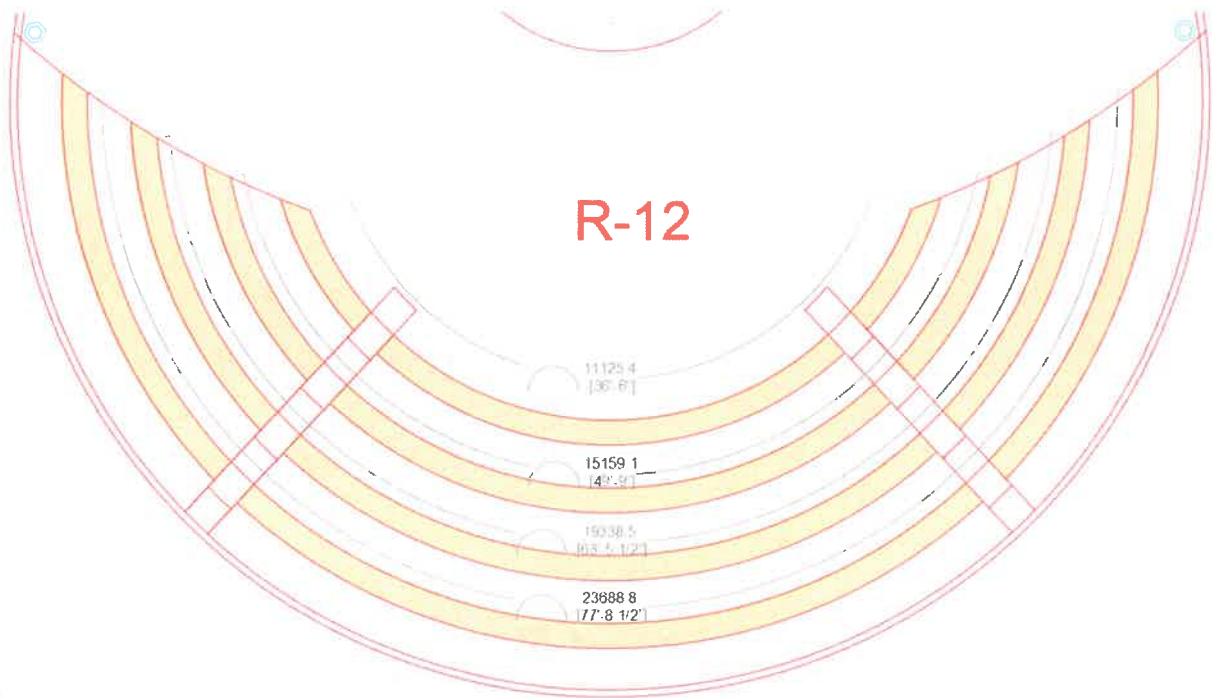
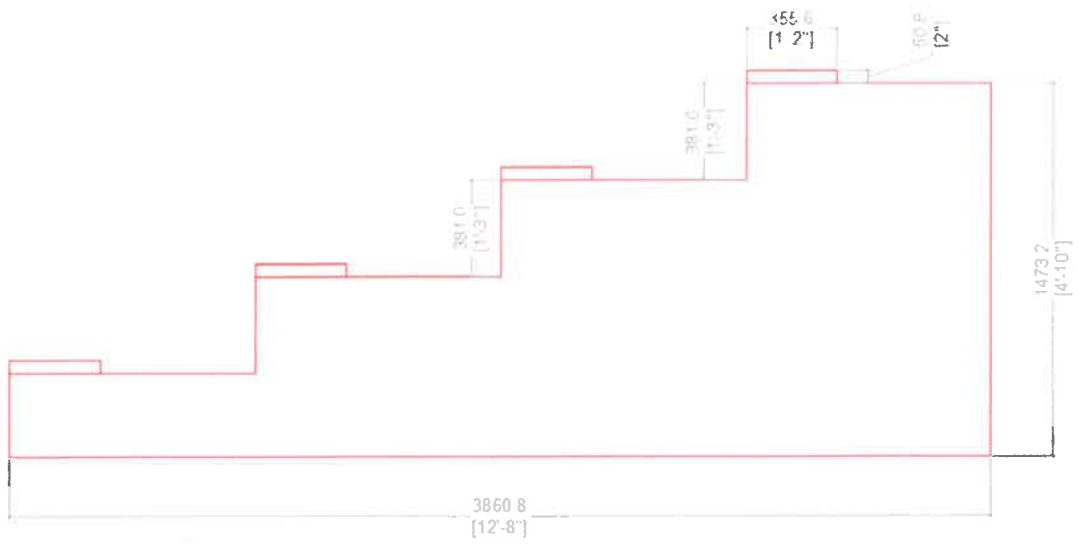

Handwritten signature in blue ink, likely of an official from the city council.

16.23 سېچى ۋە چوڭلۇق ئۆلچەمى ئۆزگەرتىش ۋە ئۆزگەرتىش (ئۆزگەرتىش) قىلىش ئۈچۈن سېچى ۋە چوڭلۇق ئۆزگەرتىش قىلىش كېرەك.

16.24 سېچى ۋە چوڭلۇق ئۆلچەمى 381 چوڭلۇق كېرەك.

16.25 2 ئۆزگەرتىش ۋە ئۆزگەرتىش ئۆزگەرتىش سېچى ۋە چوڭلۇق ئۆزگەرتىش. سېچى ۋە چوڭلۇق ئۆزگەرتىش.

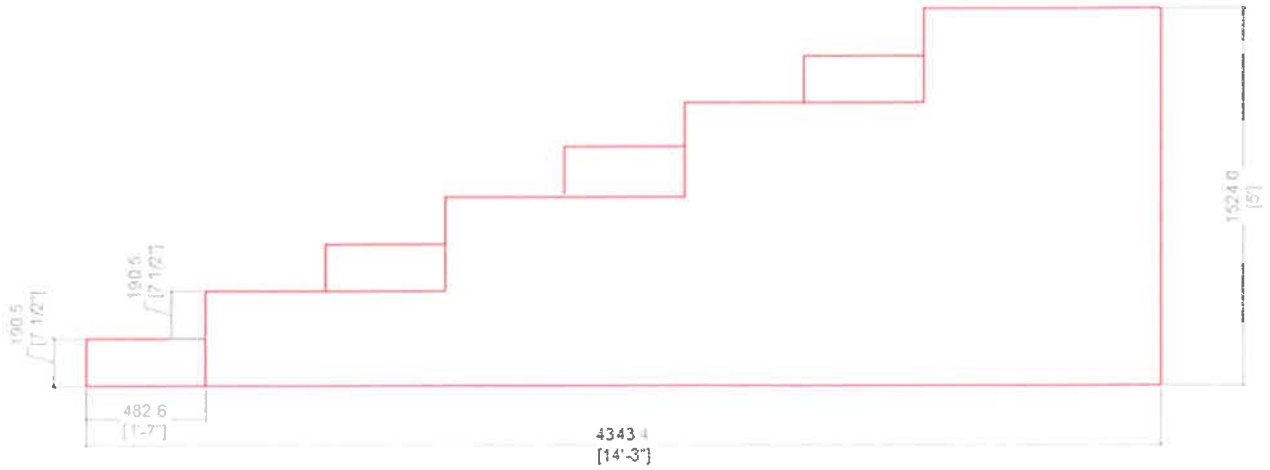

16.26 سېچى ۋە چوڭلۇق ئۆلچەمى 2.5 ئۆزگەرتىش ۋە ئۆزگەرتىش كېرەك. سېچى ۋە چوڭلۇق ئۆزگەرتىش.

16.27 ئۆزگەرتىش ۋە ئۆزگەرتىش ئۆزگەرتىش ۋە ئۆزگەرتىش كېرەك.

16.28 15 ئۆزگەرتىش ۋە ئۆزگەرتىش ئۆزگەرتىش ۋە ئۆزگەرتىش كېرەك. 10 ئۆزگەرتىش ۋە ئۆزگەرتىش كېرەك.

سېچى ۋە چوڭلۇق ئۆلچەمى 38.1 چوڭلۇق \* 50.8 چوڭلۇق كېرەك.

16.29 ئۆزگەرتىش ۋە ئۆزگەرتىش ئۆزگەرتىش ۋە ئۆزگەرتىش كېرەك.

16.30 R-12 ۋە چوڭلۇق ئۆزگەرتىش كېرەك.

17. ئۆزگەرتىش ۋە ئۆزگەرتىش كېرەك

17.1 ئۆزگەرتىش ۋە ئۆزگەرتىش ئۆزگەرتىش ۋە ئۆزگەرتىش كېرەك. 457.2 چوڭلۇق \* 1000

چوڭلۇق \* 76.2 چوڭلۇق كېرەك.

17.2 ئۆزگەرتىش ۋە ئۆزگەرتىش ئۆزگەرتىش ۋە ئۆزگەرتىش كېرەك. ئۆزگەرتىش ۋە ئۆزگەرتىش كېرەك.

ئۆزگەرتىش ۋە ئۆزگەرتىش كېرەك.

17.3 ئۆزگەرتىش ۋە ئۆزگەرتىش ئۆزگەرتىش ۋە ئۆزگەرتىش كېرەك. سېچى ۋە چوڭلۇق ئۆزگەرتىش.

ئۆزگەرتىش ۋە ئۆزگەرتىش كېرەك.

*(Handwritten signature)*





18. ފަންނަ ދިރިއުޅުމުގެ ދާއިރާ

ފަންނަ ދިރިއުޅުމުގެ ދާއިރާ ގައި ބައި

- 18.1 ފަންނަ ދިރިއުޅުމުގެ ދާއިރާ ގައި ބައި ހަދާ ފަރާތްތަކުގެ ނަންބަރު 500 ގެ ތެރޭގައި ހިމެނޭ ފަރާތްތަކުގެ ނަންބަރު 203.2 ގެ ތެރޭގައި ހިމެނޭ ފަރާތްތަކުގެ ނަންބަރު 50.8 ގެ ތެރޭގައި ހިމެނޭ ފަރާތްތަކުގެ ނަންބަރު 1:4 ގެ ތެރޭގައި ހިމެނޭ ފަރާތްތަކުގެ ނަންބަރު (1 ސަތަން، 4 ރަވަ) 18.2
- 18.3 ފަންނަ ދިރިއުޅުމުގެ ދާއިރާ ގައި ބައި ހަދާ ފަރާތްތަކުގެ ނަންބަރު 1:2:3 ގެ ތެރޭގައި ހިމެނޭ ފަރާތްތަކުގެ ނަންބަރު (1 ސަތަން، 2 ރަވަ، 3 ރަވަ) 18.4
- 18.5 ފަންނަ ދިރިއުޅުމުގެ ދާއިރާ ގައި ބައި ހަދާ ފަރާތްތަކުގެ ނަންބަރު 2 ގެ ތެރޭގައި ހިމެނޭ ފަރާތްތަކުގެ ނަންބަރު 10 ގެ ތެރޭގައި ހިމެނޭ ފަރާތްތަކުގެ ނަންބަރު 6 ގެ ތެރޭގައި ހިމެނޭ ފަރާތްތަކުގެ ނަންބަރު 18.6
- 18.6 ފަންނަ ދިރިއުޅުމުގެ ދާއިރާ ގައި ބައި ހަދާ ފަރާތްތަކުގެ ނަންބަރު 12 ގެ ތެރޭގައި ހިމެނޭ ފަރާތްތަކުގެ ނަންބަރު 18.7
- 18.7 ފަންނަ ދިރިއުޅުމުގެ ދާއިރާ ގައި ބައި ހަދާ ފަރާތްތަކުގެ ނަންބަރު 12 ގެ ތެރޭގައި ހިމެނޭ ފަރާތްތަކުގެ ނަންބަރު 18.8
- 18.8 ފަންނަ ދިރިއުޅުމުގެ ދާއިރާ ގައި ބައި ހަދާ ފަރާތްތަކުގެ ނަންބަރު 18.9
- 18.9 ފަންނަ ދިރިއުޅުމުގެ ދާއިރާ ގައި ބައި ހަދާ ފަރާތްތަކުގެ ނަންބަރު 18.10
- 18.10 ފަންނަ ދިރިއުޅުމުގެ ދާއިރާ ގައި ބައި ހަދާ ފަރާތްތަކުގެ ނަންބަރު 9 ގެ ތެރޭގައި ހިމެނޭ ފަރާތްތަކުގެ ނަންބަރު 18.11
- 18.11 ފަންނަ ދިރިއުޅުމުގެ ދާއިރާ ގައި ބައި ހަދާ ފަރާތްތަކުގެ ނަންބަރު 50 ގެ ތެރޭގައި ހިމެނޭ ފަރާތްތަކުގެ ނަންބަރު 18.12
- 18.12 ފަންނަ ދިރިއުޅުމުގެ ދާއިރާ ގައި ބައި ހަދާ ފަރާތްތަކުގެ ނަންބަރު 10 ގެ ތެރޭގައި ހިމެނޭ ފަރާތްތަކުގެ ނަންބަރު 1 ގެ ތެރޭގައި ހިމެނޭ ފަރާތްތަކުގެ ނަންބަރު 18.13
- 18.13 ފަންނަ ދިރިއުޅުމުގެ ދާއިރާ ގައި ބައި ހަދާ ފަރާތްތަކުގެ ނަންބަރު 6 ގެ ތެރޭގައި ހިމެނޭ ފަރާތްތަކުގެ ނަންބަރު 18.14
- 18.14 ފަންނަ ދިރިއުޅުމުގެ ދާއިރާ ގައި ބައި ހަދާ ފަރާތްތަކުގެ ނަންބަރު 10 ގެ ތެރޭގައި ހިމެނޭ ފަރާތްތަކުގެ ނަންބަރު 1 ގެ ތެރޭގައި ހިމެނޭ ފަރާތްތަކުގެ ނަންބަރު 18.15
- 18.15 ފަންނަ ދިރިއުޅުމުގެ ދާއިރާ ގައި ބައި ހަދާ ފަރާތްތަކުގެ ނަންބަރު 6 ގެ ތެރޭގައި ހިމެނޭ ފަރާތްތަކުގެ ނަންބަރު 10 ގެ ތެރޭގައި ހިމެނޭ ފަރާތްތަކުގެ ނަންބަރު 1 ގެ ތެރޭގައި ހިމެނޭ ފަރާތްތަކުގެ ނަންބަރު 18.16
- 18.16 ފަންނަ ދިރިއުޅުމުގެ ދާއިރާ ގައި ބައި ހަދާ ފަރާތްތަކުގެ ނަންބަރު 6 ގެ ތެރޭގައި ހިމެނޭ ފަރާތްތަކުގެ ނަންބަރު 10 ގެ ތެރޭގައި ހިމެނޭ ފަރާތްތަކުގެ ނަންބަރު 1 ގެ ތެރޭގައި ހިމެނޭ ފަރާތްތަކުގެ ނަންބަރު 18.17



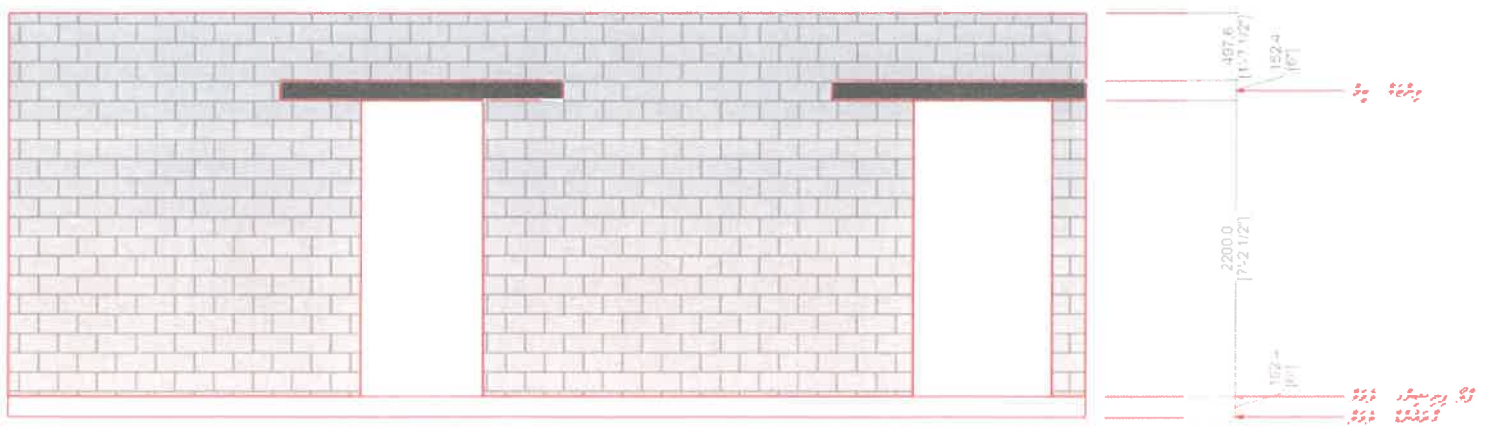
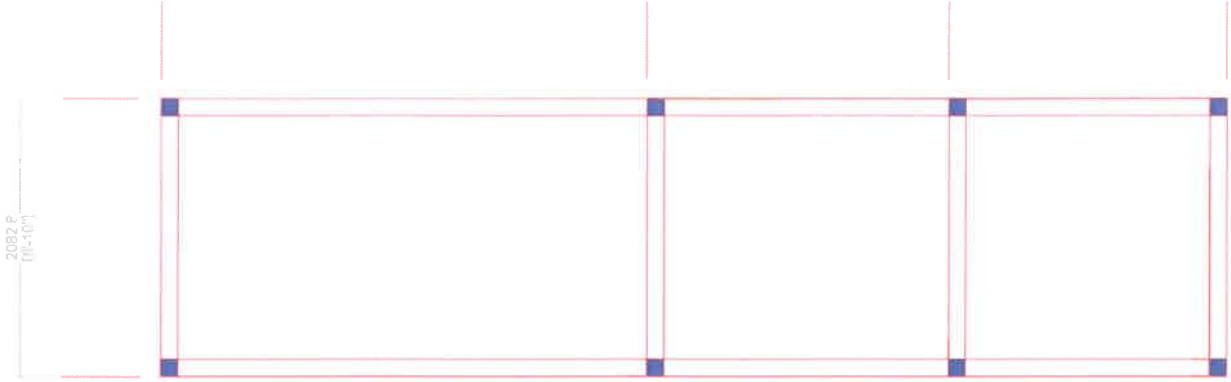

**مقدمات**

18-18 مقدماتی طرح بر اساس مقادیر و ابعاد و اشیاء ذکر شده.

**ملاحظات**

- 18-19 مقدماتی طرح بر اساس مقادیر و ابعاد و اشیاء ذکر شده.
- 18-20 مقدماتی طرح بر اساس مقادیر و ابعاد و اشیاء ذکر شده.
- 18-21 مقدماتی طرح بر اساس مقادیر و ابعاد و اشیاء ذکر شده.
- 18-22 مقدماتی طرح بر اساس مقادیر و ابعاد و اشیاء ذکر شده.



**ملاحظات**

- 18-23 مقدماتی طرح بر اساس مقادیر و ابعاد و اشیاء ذکر شده.
- 18-24 مقدماتی طرح بر اساس مقادیر و ابعاد و اشیاء ذکر شده.















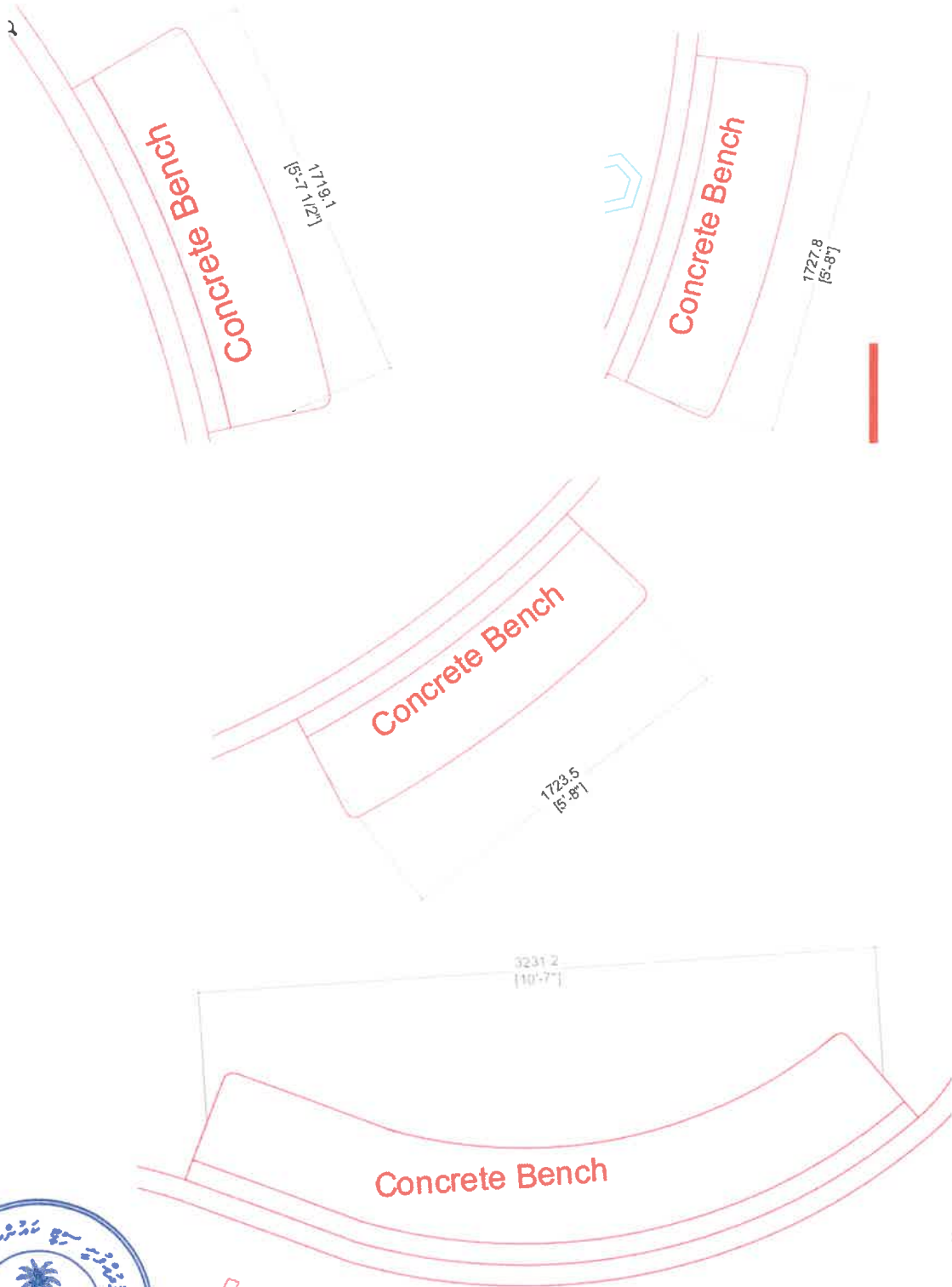



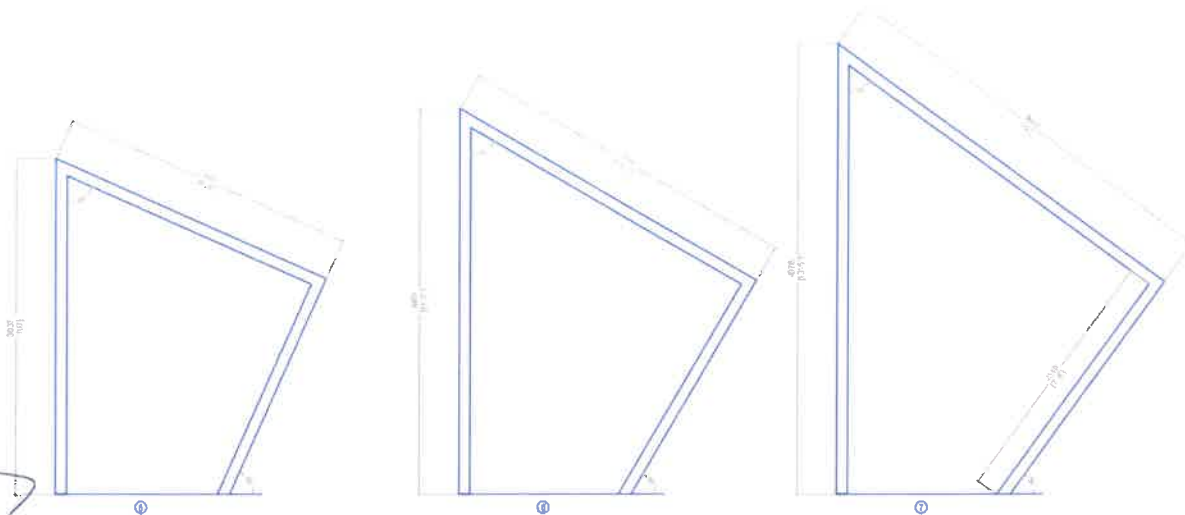
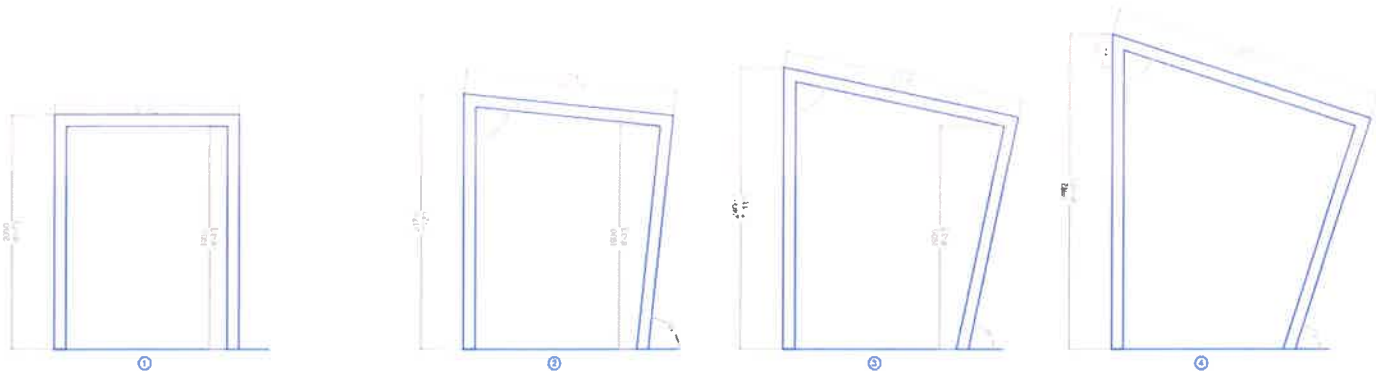
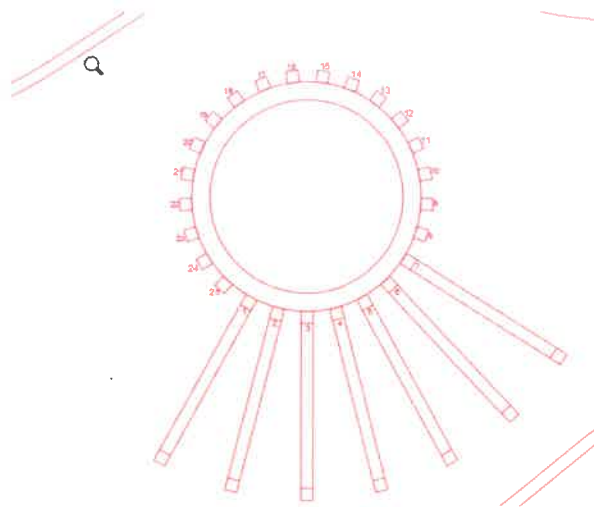

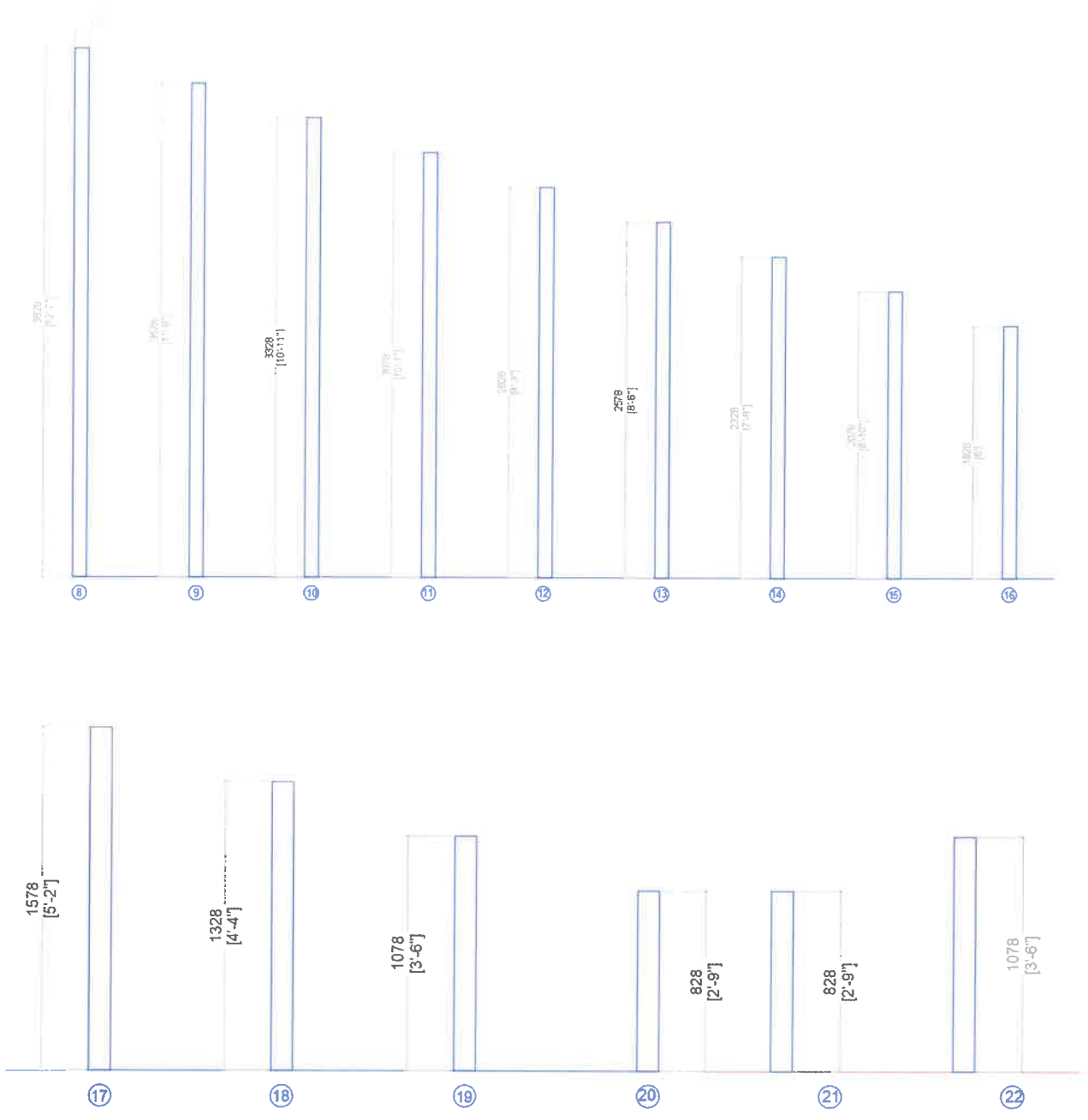



25.7 تهره واره ناره هاره اره واره واره.

25.8 واره واره واره واره واره واره واره.

